

Slican HLP-22

Hot Line Phone

Instrukcja instalacji i obsługi



Wydanie 1.04



SLICAN Sp. z o. o.
www.slican.pl
e-mail: office@slican.pl

„Producent zastrzega sobie prawo do wprowadzania zmian w produkcie bez
uprzedniego powiadomienia.”



Data ostatniej modyfikacji: 23.01.2017

1. Wstęp

Telefon HLP-22 produkowany jest w kolorze popielatym (PANTONE 427 lub RAL 7047) i :

- współpracuje ze standardową linią analogową,
- posiada dwa przyciski funkcjonalne,
- ma jeden rodzaj dzwonka z dwoma poziomami głośności,
- przystosowany jest do zainstalowania / powieszenia na ścianie,
- współpracuje z dowolną centralą telefoniczną (abonencką lub miejską).

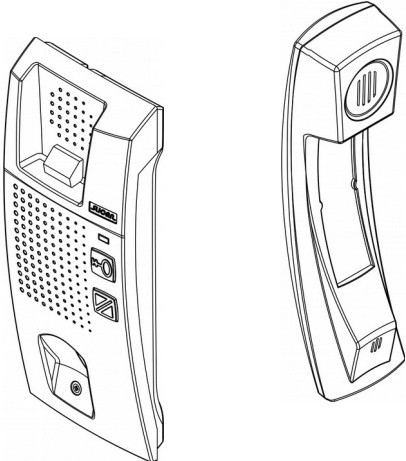
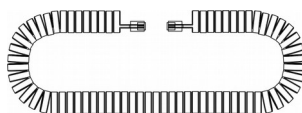
2. Wyposażenie

AKCESORIA	ILOŚĆ W ZESTAWIE
 <p>Telefon ze słuchawką</p>	1 szt.
<p>Przewód słuchawkowy</p> 	1 szt.
<p>Przewód telefoniczny linii</p> 	1 szt.
<p>Kołki mocujące</p> 	2 szt.

3. Budowa telefonu HLP-22

3.1 Widok z przodu z opisem

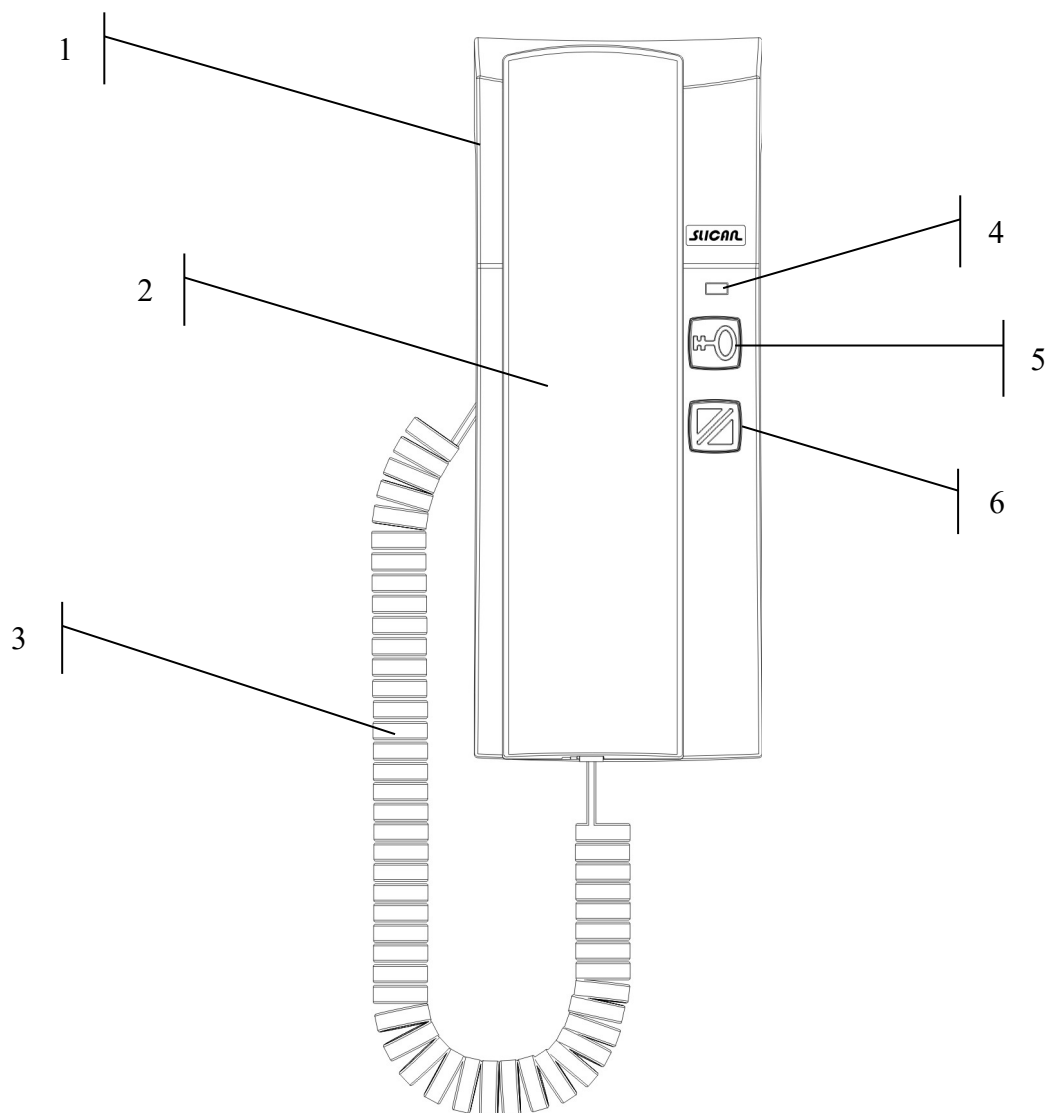

1. Panel główny telefonu

4. Lampka sygnalizacyjna

2. Słuchawka telefonu

5. Przycisk otwierania – KLUCZYK

3. Przewód słuchawkowy

6. Przycisk dodatkowy - funkcjonalność zależy od:
ustawień zwerek J1, J2

3.2 Widok z tyłu z opisem

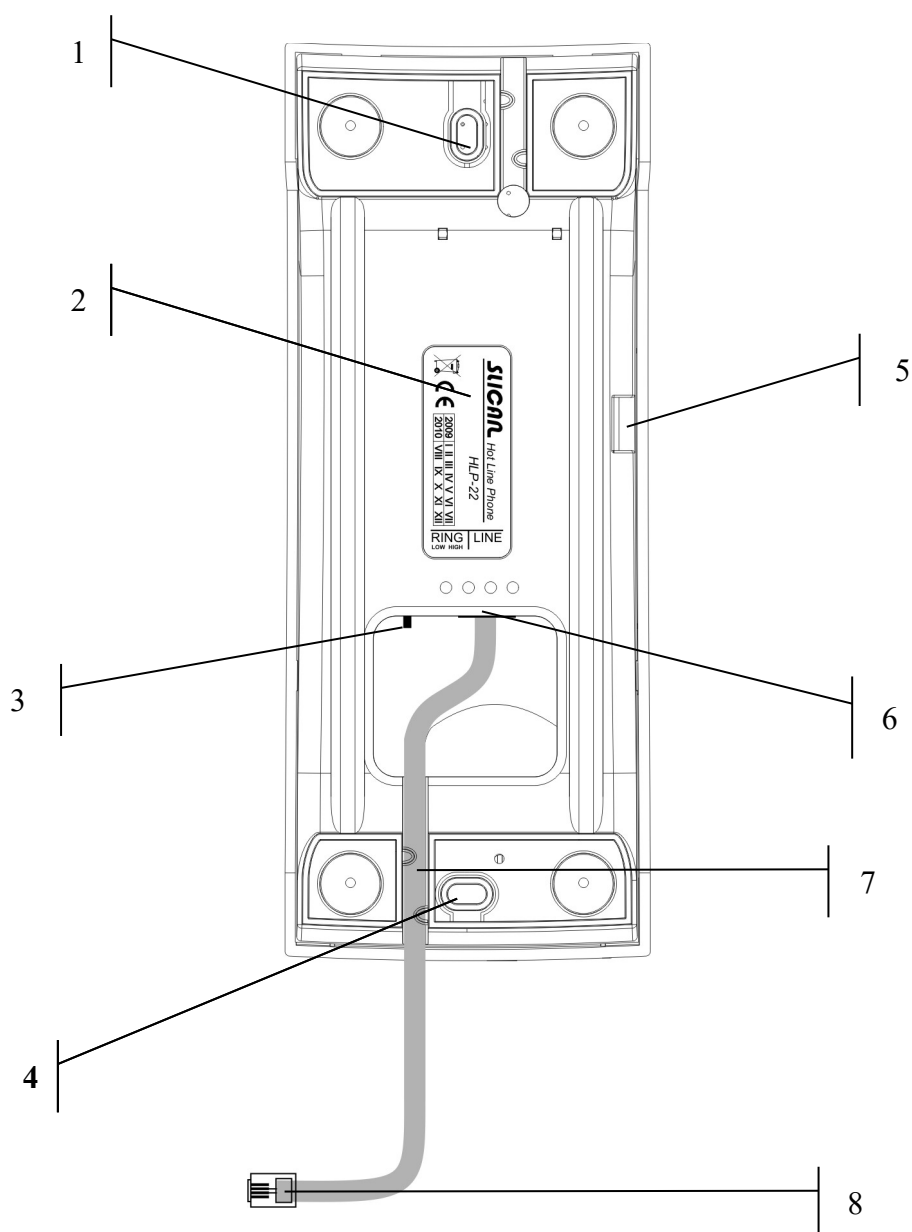

1. Otwór górny do instalacji naściennej

5. Gniazdo przewodu słuchawki telefonicznej

2. Tabliczka znamionowa informacyjna

6. Gniazdo LINE do przewodu telefonicznego

3. Regulator głośności dzwonka
(dwa stopnie głośności)

7. Szczelina na umocowanie kabla liniowego

4. Otwór dolny do instalacji naściennej

8. Wtyczka do gniazdka telefonicznego

4 Konfiguracja telefonu HLP-22

UWAGA! Aby telefon HLP-22 mógł współpracować z centralą, musi ona zostać do tego zaprogramowana przez jej administratora, który ustawi parametry i zaprogramuje klawisze, uwzględniając indywidualne zapotrzebowanie klienta.

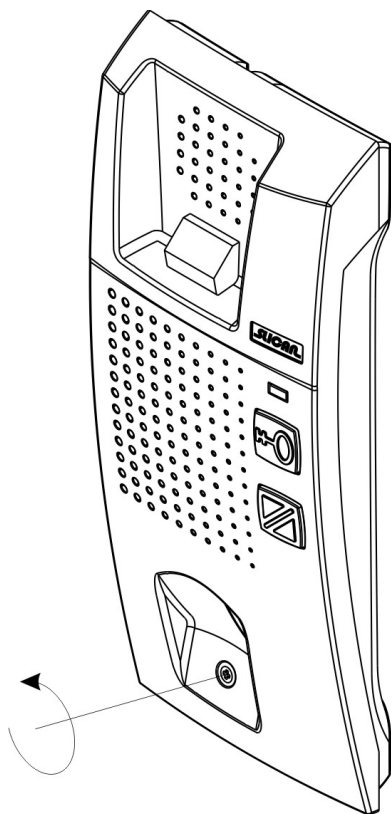

Krok 1 – należy zdjąć obudowę zewnętrzną odchylając ją do tyłu

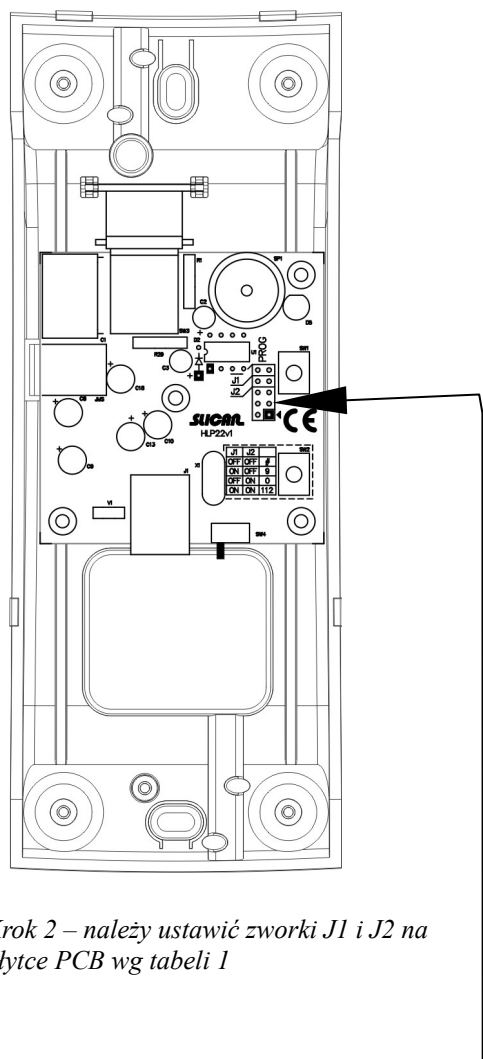

Krok 2 – należy ustawić zworki J1 i J2 na płytce PCB wg tabeli 1

Tabela nr 1. Programowanie numerów w telefonie HLP-22 za pomocą zwerek¹ (J1, J2)

ZWORKA (J1)	ZWORKA (J2)	Przy takim ustawieniu zwerek drugi przycisk zawsze wybiera:
NIE	NIE	„#” ustawienie fabryczne
NIE	TAK	„0”
TAK	NIE	„9”
TAK	TAK	„112”

¹ zworka – w elektronice jest elementem stanowiącym połączone dwa lub więcej styki elektroniczne, które mogą zostać zwarte aby ustawić lub dopasować płytę obwodów drukowanych do realizacji pewnych funkcji (u nas np. wybrania danego numeru).

5. Wymogi bezpieczeństwa w użytkowaniu telefonu

Dokładne przestrzeganie zasad bezpieczeństwa i prawidłowego użytkowania jest bezwzględnie wymagane dla zapewnienia prawidłowego działania urządzenia.

Poniżej przedstawione zasady są podstawą przy uwzględnianiu wszelkich reklamacji i uwag ze strony użytkowników przez producenta.

Przedstawione tu zasady dotyczą instalacji, umiejscowienia i wymagań, co do sieci teleinformatycznej.

Instalacja:

- Urządzenie powinno być zainstalowane i uruchomione przez autoryzowany serwis posiadający uprawnienia producenta.
- Wszystkie czynności instalacyjne powinny być wykonywane z zachowaniem zasad montażu i przepisów BHP.

Środowisko pracy:

- A. Dopuszczalny zakres temperatur pracy telefonu: +10C do +40C
- B. Urządzenie nie powinno być montowane w pomieszczeniach o dużej wilgotności ze względu na trwałość i jakość pracy podzespołów elektronicznych.
- C. Ze względu na ryzyko zalania woda nie powinno być umieszczane w pobliżu zbiorników z wodą (np. baseny, krany).
- D. Telefon nie powinien być umieszczany w pomieszczeniach o silnym zapyleniu ani w pomieszczeniach o dużym natężeniu pola elektromagnetycznego.

Ze względu na możliwość nieprawidłowego funkcjonowania, zakłócenia lub odbarwienie obudowy zabrania się instalowania systemu w następujących miejscach:

1. w miejscach o bezpośrednim działaniu promieni słonecznych,
2. w miejscach, gdzie wibracje lub uderzenia są szczególnie częste lub silne,
3. w pobliżu anten radiowych.

Deklaracja zgodności i prawidłowe usuwanie produktu

DEKLARACJA ZGODNOŚCI		
<i>Producent:</i> SLICAN sp. z o.o. ul. M. Konopnickiej 18 85-124 Bydgoszcz	<i>Typ:</i> Aparat alarmowy	<i>Model:</i> Slican HLP-22
<i>Opis wyrobu:</i> „Bezstartowy” telefon alarmowy Slican HLP-22 posiada dwa przyciski funkcyjne. I jest urządzeniem przeznaczonym głównie do współpracy z centralami firmy SLICAN. Może również współpracować z centralami innych producentów. Pełna jego funkcjonalność zależy od konfiguracji centrali. Telefon współpracuje z centralą poprzez jednoparowe łącze analogowe.		
Wyrób jest zgodny z dyrektywą 99/5/WE R&TTE i spełnia wymagania następujących norm zharmonizowanych: EN 60950-1:2007; EN 55022:1998 + A1:2000 + A2:2003; EN 55024:1998 + A1:2001 + A2:2003		
<i>Informacje dodatkowe:</i> Aktualną treść deklaracji zgodności można pobrać z naszej strony internetowej www.slican.pl Urządzenie zostało przetestowane w typowej konfiguracji, z podłączeniem do central firmy SLICAN. Spełnia wymagania dotyczące dopuszczalnych poziomów zaburzeń dla urządzeń klasy B.		
Bydgoszcz, 19-02-2009	 Dyrektor ds. Rozwoju Czesław Noga CZŁONEK ZARZĄDU	

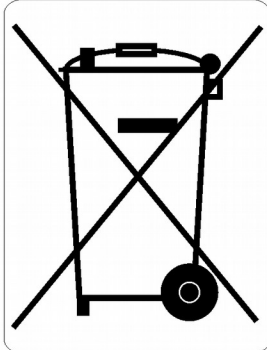

Prawidłowe usuwanie produktu (zużyty sprzęt elektryczny i elektroniczny)

Oznaczenie umieszczane na produkcie lub w odnoszących się do niego tekstach wskazuje, że produktu po upływie okresu używania nie należy usuwać z innymi odpadami pochodzącymi z gospodarstw domowych, firm i instytucji. Aby uniknąć szkodliwego wpływu na środowisko naturalne i zdrowie ludzi wskutek niekontrolowanego usuwania odpadów, prosimy o oddzielenie produktu od innego typu odpadów oraz odpowiedzialny recykling w celu promowania ponownego użycia zasobów materialnych jako stałej praktyki. W celu uzyskania informacji na temat miejsca i sposobu bezpiecznego dla środowiska recyklingu tego produktu użytkownicy gospodarstwa domowego powinni skontaktować się z punktem sprzedaży detalicznej, w którym dokonali zakupu produktu lub z organem władz lokalnych. Użytkownicy w firmach powinni skontaktować się ze swoim dostawcą i sprawdzić warunki umowy. Produktu nie należy usuwać razem z innymi odpadami komunalnymi.