

# Cyfrowy system domofonowy

## Slican HAS-3000 i HAS-3000T

Instrukcja instalacji i programowania



*Kaseta KD12P*

Wydanie 1.09  
dla  
wersji oprogramowania 2.12

CE

SLICAN

PRZEDSIĘBIORSTWO  
FAIR PLAY

**SLICAN Sp. z o.o.**  
[www.domofony.com.pl](http://www.domofony.com.pl)  
[www.slican.pl](http://www.slican.pl)  
e-mail: [office@slican.pl](mailto:office@slican.pl)

„Producent zastrzega sobie prawo do wprowadzania zmian w produkcie  
bez uprzedniego powiadomienia.”

Pełna instrukcja instalacji i obsługi dostępna na stronie internetowej  
<http://pubwiki.slican.pl>

Data ostatniej modyfikacji: 21.04.2011

## Spis treści

1 Wstęp.....	4
1.1 Dostępne modele.....	4
2 Montaż.....	5
2.1 Wymiary wnęki pod kasetę KD12P.....	5
2.2 Demontaż płyty czołowej kasety.....	6
2.3 Instalacja sieci.....	6
2.4 Opis zacisków w kasecie systemu Slican HAS-3000 i HAS-3000T.....	7
3 Unifony - aparaty domofonowe.....	8
4 Użytkowanie systemu Slican HAS-3000 i HAS3000T .....	8
4.1 Wywołanie unifonu z kasety domofonu – wykonanie połączenia do wybranego lokalu.....	8
4.2 Dzwonienie na źle odłożony unifon.....	9
4.3 Wywołanie kasety domofonowej (przy wejściu) przez unifon (lokal).....	9
4.4 Otwieranie bramy z unifonu (lokalu).....	9
4.5 Otwieranie drzwi z unifonu bez rozmowy.....	9
4.6 Szyfrowe otwieranie zamka za pomocą kodu dostępu (PIN-u).....	9
4.7 Zmiana kodu dostępu (PIN-u) z klawiatury domofonu.....	9
4.8 Usługa „Gabinet”.....	10
4.9 Pastylki RF-ID (Dallas).....	10
4.9.1 Dodawanie pastylek do lokalu:.....	10
4.9.2 Usuwanie wszystkich pastylek przypisanych do lokalu.....	10
4.10 Czujnik otwarcia drzwi COD.....	10
4.11 Przycisk otwarcia drzwi POD.....	11
5 Programowanie systemu.....	11
5.1 Wejście w tryb programowania administratora.....	11
5.2 Programowanie opcji z poziomu administratora.....	11
5.2.1 Opis opcji programowania poziomu administratora.....	13
5.2.2 Programowania systemu: Poziom Administratora.....	14
5.2.3 Ustawienia lokatorów.....	15
5.2.4 Wykaz komunikatów informujących o błędach.....	15
5.3 Twardy reset systemu.....	16
6 Standardowa tabela kodów PIN.....	17
7 Wymogi bezpieczeństwa w użytkowaniu domofonu cyfrowego HAS-3000.....	18
7.1 Instalacja.....	18
7.2 Środowisko pracy.....	18
7.3 Wymagania elektryczne:.....	18
8 Podsumowanie.....	19
9 Prawidłowe usuwanie produktu.....	19

# 1 Wstęp

Cyfrowy system domofonowy Slican HAS-3000<sup>1</sup> to nowoczesne, eleganckie i niezawodne rozwiązanie przeznaczone głównie dla budownictwa mieszkaniowego (wielorodzinnego – jedna kaseca obsługuje jedną klatkę schodową), a także firm i biurowców.

Obudowa kasecy, w której mieści się centrala systemu domofonowego Slican HAS-3000, wykonana jest z wysokiej jakości, trwałych i odpornych na uszkodzenia mechaniczne oraz warunki atmosferyczne materiałów.

System dostępny jest w kasecie **HAS3000-KD12P/N** - z grubej blachy stalowej, nierdzewnej, lakierowanej proszkowo z podświetlaną listą lokatorów.

## 1.1 Dostępne modele

Nazwa	Opis	Funkcje dodatkowe
HAS3000-KD12P-graph	Kaseca domofonu cyfrowego, obudowa podtynkowa w kolorze szarym	-
HAS3000T-KD12P-graph	Kaseca domofonu cyfrowego, obudowa podtynkowa w kolorze szarym	Wbudowany czytnik pastylek dotykowych Dallas
HAS3000T-KD12N-graph	Kaseca domofonu cyfrowego, obudowa natynkowa w kolorze szarym	Wbudowany czytnik pastylek dotykowych Dallas



Ilustracja 1.1.: Ważne elementy kasecy KD12P i KD12N (po prawej)

1	Śruby zabezpieczające
2	Ośłona głośnika
3	Lista lokatorów
4	Czytnik pastylki dotykowej
5	Wyświetlacz LED
6	Klawiatura
7	Ośłona mikrofonu

<sup>1</sup> Skrót nazwy systemu: HAS - **H**ome **A**ccess **S**ystem

Kaseta systemu daje dostęp do funkcji użytkownika, jak i serwisowo-utrzymaniowych. Posiada czytelny, kontrastowy wyświetlacz LED oraz nowoczesną i trwałą, pojemnościową klawiaturę dotykową. Klawiatura ta zapewnia precyzyjny, potwierdzony sygnałem świetlnym i akustycznym, wybór poszczególnych klawiszy. Dzięki podświetlanym przyciskom klawiatury, komfortowo korzysta się z kasety nawet w całkowitych ciemnościach. Gniazdo pastylek dotykowych umożliwia otwieranie elektrozamka bez kontaktu z lokalem czy podawania PINu. Brak styków w klawiaturze gwarantuje długie poprawne działanie sprzętu. Podświetlane okno na wizytówki pozwala umieścić spis abonentów lub inne informacje.

System pracuje, wykorzystując do komunikacji z unifonami w lokalach, magistralę dwuprzewodową (2-żyłową), co pozwala na prostą adaptację istniejącej już infrastruktury kablowej w budynku. Ponadto oszczędza to koszty takiej instalacji.

Dzięki zastosowaniu nowoczesnych technologii system domofonowy **Slican HAS-3000/HAS-3000T** oferuje bogaty zestaw funkcji - oto najważniejsze cechy systemu:

- pojemność systemu: do 255 lokali/unifonów,
- wywołanie z kasety do unifonu/lokalu
- połączenie do drzwi (kasety domofonowej) inicjowane z lokalu (unifonu)
- instalacja do unifonów: dwużyłowa
- sygnalizacja akustyczna również przy źle odłożonej słuchawce unifonu
- możliwość podłączenia dodatkowego, zewnętrznego przycisku otwarcia drzwi (np. dla dozorczy, recepcji)
- możliwość podłączenia dodatkowego, zewnętrznego przycisku wyboru unifonu
- funkcja zamka szyfrowego - otwieranie drzwi za pomocą kodu dostępu (PIN-u)
- 2 niezależne wyjścia sterujące (drzwi i sterowanie bramy) – niezależne otwieranie obydwu wyjść zarówno z unifonu, jak i z kasety
- pełna diagnostyka błędów w instalacji (źle podłączone unifony, źle zaprogramowane, itp.)
- sygnalizacja kodowego (przy użyciu PIN-u) otwarcia drzwi sygnałem unifonu
- ustawianie PIN-ów automatyczne/ręczne indywidualne dla każdego lokalu
- zasilanie napięciem bezpiecznym 12V~ lub 12V=
- znamionowe natężenie prądu zasilania kasety 300mA
- zakres pracy w temperaturach od -25 do +55°C
- regulowana maksymalna ilość dzwonek
- regulowany maksymalny czas rozmowy
- obsługa popularnych pastylek typu Dallas

## 2 Montaż

Warunki prawidłowej instalacji:

- Zasilanie 12V z sieci prądu zmiennego 230V, 50Hz, przez zewnętrzny transformator.
- Kasetę domofonu zamontować w miejscu przygotowanym do tego celu.
- Zalecamy, aby kasetę domofonu nie była narażona na bezpośrednie działanie promieni słonecznych i deszczu.
- Zasilacz kasety umieścić w miejscu, w którym będzie zabezpieczony przed działaniem wilgoci.
- Dla bezpieczeństwa instalacja powinna być niedostępna dla osób postronnych.
- Unifony (aparaty domofonowe) przeznaczone są do pracy w położeniu pionowym.
- Unifony (aparaty domofonowe) powinny być zabezpieczone przed działaniem wilgoci, pary wodnej i wysokich temperatur.

### 2.1 Wymiary wnętrza pod kasetę KD12P

Poniższe wymiary podane są w milimetrach:

1. Część do wmurowania: wysokość 176,2; szerokość 212,2; głębokość 34.
2. Wymiary zewnętrzne na tynku (ramka): wysokość 201; szerokość 237.

Uwaga: Szablon montażowy kasety znajduje się w środkowej części instrukcji.

## 2.2 Demontaż płyty czołowej kasety

Odkręcić dwie śruby na płycie czołowej kasety, a następnie:

1. Uchylić płytę czołową o kąt ok. 30° od pionu i wysunąć z zawiasów (patrz poz. 1) - można wtedy wyjąć płytę czołową.

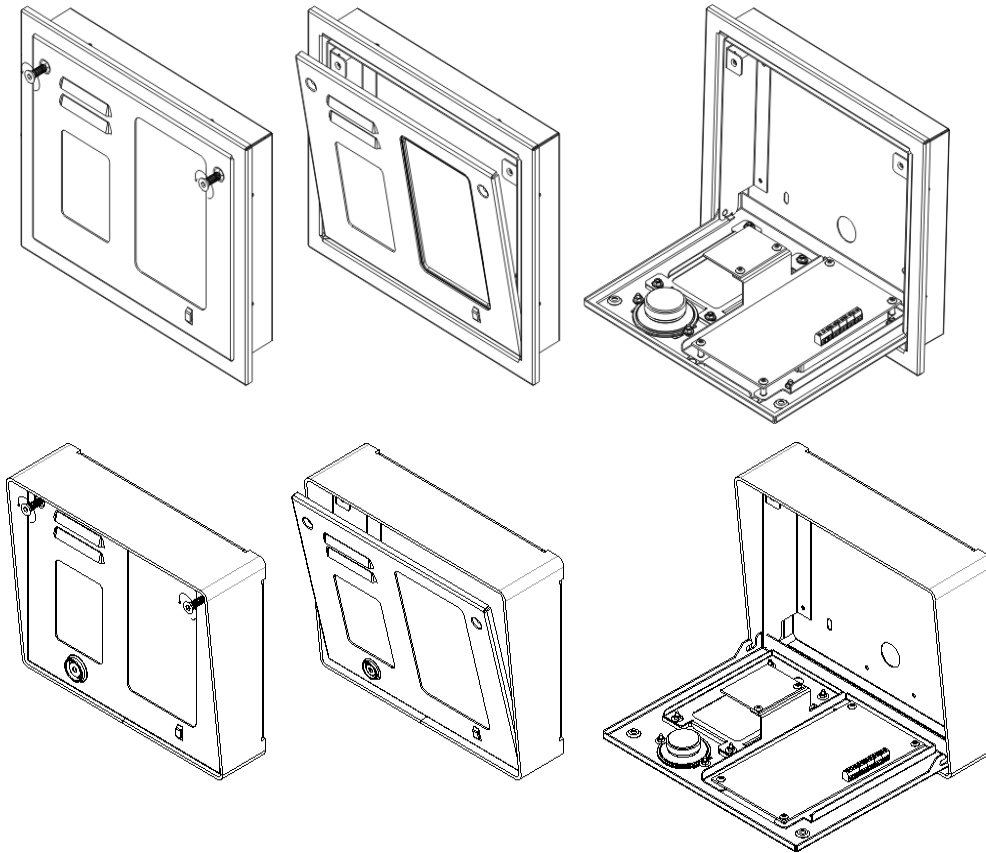

LUB

2. Uchylić płytę czołową o kąt 90° (patrz poz. 2) - w tej pozycji płyta czołowa będzie zablokowana - pozycja pomocna podczas podłączania zacisków bądź regulacji ustawień.

## 2.3 Instalacja sieci

Magistrala domofonowa [doprowadzenie sygnału do lokali (unifonów)] składa się z dwóch żył. Ich polaryzacja ma kluczowe znaczenie dla poprawnej pracy systemu.

Ponieważ cała sieć unifonów zasilana jest ze wspólnych żył, powinny one być dobrej jakości i spełniać poniższe kryteria:

- rezystancja pętli magistrali powinna wynosić do **10Ω**, co odpowiada ok. 100m przewodów 0,5mm<sup>2</sup>,
- aby zwiększyć zasięg magistrali systemu domofonowego, wystarczy:
  - połączyć równolegle przewody w kablu wieloparowym
  - lub
  - wykonać instalację przewodami o większym przekroju.

Ilustracja 2.1.: Magistrala unifonów

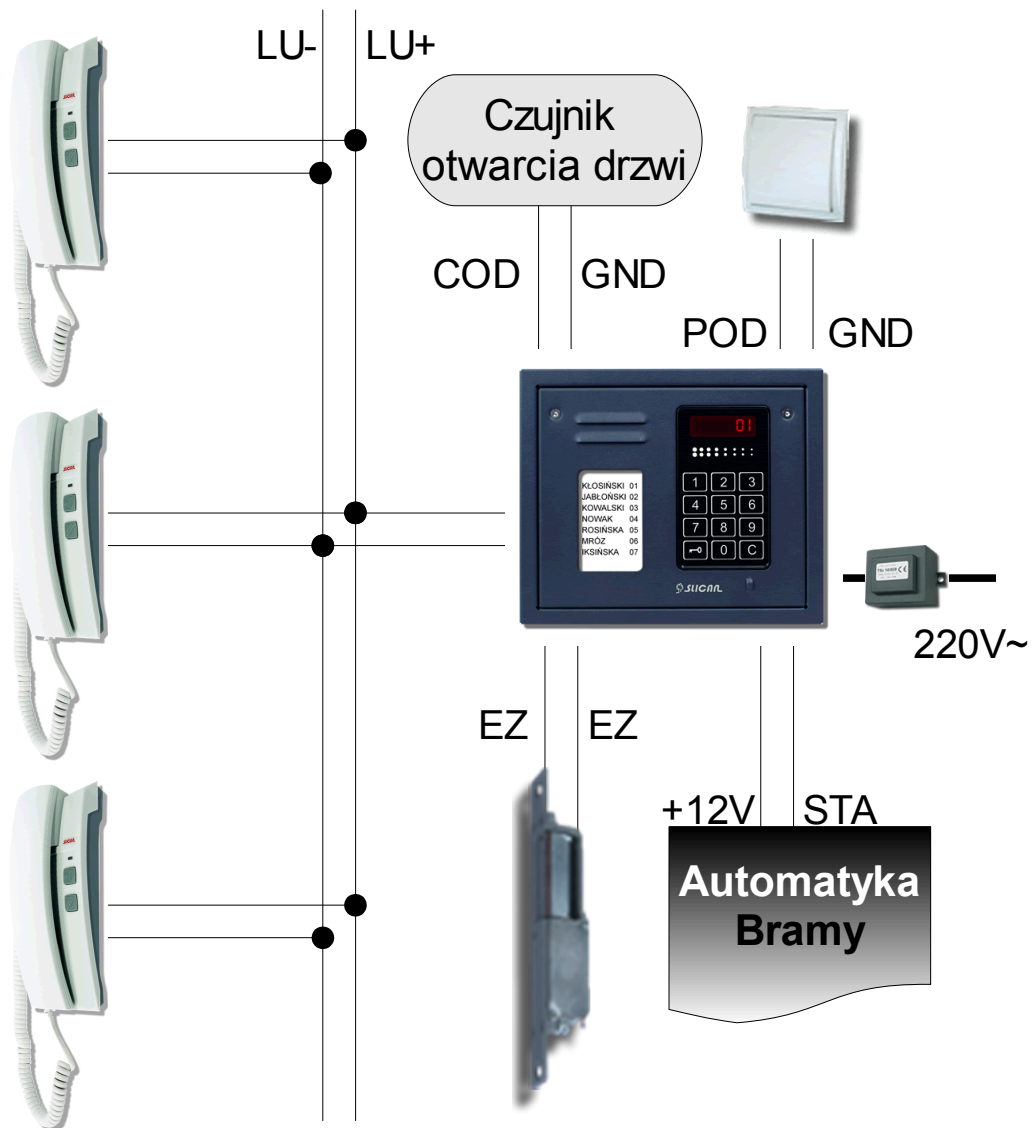

## 2.4 Opis zacisków w kasecie systemu Slican HAS-3000 i HAS-3000T

Zacisk	Opis	Uwagi
LU+	Biegun dodatni magistrali unifonów	Magistrala unifonów
LU-	Biegun ujemny magistrali unifonów	
POD	Przycisk otwarcia drzwi (zwierany do masy)	
COD	Czujnik otwarcia drzwi (zwierany do masy)	
GND	Masa dla obwodów POD, COD, STA	
STA	Dodatkowe wyjście - sterowanie automatyki bramowej	Wyjście przekaźnikowe zwierane do GND o obciążalności 1A/24VDC
+12V	Wyjście napięcia DC, ok 12-16V, względem GND	max obciążenie 250mA

<i>Zacisk</i>	<i>Opis</i>	<i>Uwagi</i>
EZ	Elektrozaczep	zaciski AC podłączone przez przełącznik o obciążalności 1A
EZ	Elektrozaczep	
12AC	Zasilanie AC	12V~±3V
12AC	Zasilanie AC	
<i>Zworki</i>	<i>Opis</i>	
PROG	Wejście w tryb programowania bez hasła	

### 3 Unifony - aparaty domofonowe

Z systemami z rodziny Slican **HAS-30XX** mogą współpracować unifony cyfrowe innych producentów<sup>2</sup> z dekoderni adresowanymi.

W ofercie posiadamy dedykowany unifon cyfrowy Slican **US.P2W-HAS255** w kolorze popielatym, dwuprzyciskowy, z sygnalizacyjną diodą LED i regulowanym poziomem głośności dzwonka. Szczegóły w instrukcji instalacji i obsługi unifonu **Slican US.P2W-HAS255**.

**Uwaga:** Przy podłączaniu elektroniki unifonu do magistrali domofonowej, należy zwrócić uwagę na polaryzację przewodów LU-/LU+. W przypadku niewłaściwego podłączenia przewodów magistrali: LU- i LU+ do zacisków elektroniki unifonu – nie będzie on działał poprawnie.

## 4 Użytkowanie systemu Slican HAS-3000 i HAS3000T

### 4.1 Wywołanie unifonu z kasety domofonu – wykonanie połączenia do wybranego lokalu

Najczęściej wykorzystywana usługa domofonu to połączenie inicjowane od drzwi (kasety domofonu) do lokalu (unifonu). Oto sposób postępowania:

- Wybrać na klawiaturze kasety domofonu **numer lokalu**, z którym chcemy nawiązać połączenie<sup>3</sup>, następnie poczekać na zgłoszenie abonenta (podniesienie przez niego słuchawki jest sygnalizowane napisem **CALL** na wyświetlaczu).

**UWAGA!** Przerwy pomiędzy poszczególnymi cyframi, podczas wybierania numeru lokalu, nie mogą być dłuższe niż 3 sekundy. W przeciwnym wypadku system potraktuje taką przerwę jako zakończenie wybierania numeru.

- Jeżeli lokator otworzy drzwi, na wyświetlaczu pojawi się napis **OPEn**.
- Ilość dzwonek wywołania kasety można regulować 2-8. Po zakończeniu sygnalizacji akustycznej unifonu, abonent może jeszcze otworzyć drzwi przez ok. 30 sek. Na kasecie koniec wywołania sygnalizowany jest przez serię 10 krótkich sygnałów.
- W każdej chwili możliwa jest **rezygnacja** z wyboru lokalu lub **rezygnacja** z dalszego wywoływania - poprzez dotknięcie klawisza **C**.
- Abonent może otworzyć drzwi na dwa sposoby:
  - Podczas wywoływania bez podnoszenia słuchawki, poprzez naciśnięcie przycisku otwarcia w przerwie pomiędzy sygnałami wywołania lub w czasie następującym bezpośrednio (do 30 sek.) po zakończeniu dzwonienia.
  - Po podniesieniu słuchawki i przeprowadzeniu rozmowy, poprzez naciśnięcie przycisku unifonu.

<sup>2</sup> Testowano z unifonami Proel, Urmet: działają poprawnie, jednak nie zapewniają pełnej funkcjonalności dla systemu Slican HAS-30XX.

<sup>3</sup> Jeżeli wybrany numer nie istnieje w bazie danych domofonu lub unifon w wybranym lokalu nie jest podłączony, to na wyświetlaczu pojawi się napis **OFF**.

## 4.2 Dzwonienie na źle odłożony unifon

Przy wykryciu źle odłożonego unifonu procedura dzwonienia przebiega podobnie jak w przypadku poprawnie odłożonego unifonu, przy czym:

- a) sygnał dzwonka jest zmieniony,
- b) odebrać tak dzwoniący unifon można tylko podczas przerw w dzwonieniu oraz w czasie oczekiwania następującym po nim,
- c) odebranie połączenia do unifonu polega na chwilowym naciśnięciu jego widełek.

## 4.3 Wywołanie kasety domofonowej (przy wejściu) przez unifon (lokal)

Procedura zestawiania połączenia do kasety domofonu z unifonu jest następująca:

1. Podnieść słuchawkę.
2. Nacisnąć przycisk otwarcia drzwi lub bramy.
3. Po usłyszeniu w słuchawce krótkiego sygnału „beep” ponownie nacisnąć przycisk (dowolny).
4. Połączenie nawiązane.

W trakcie rozmowy można:

- otworzyć drzwi (klawisz z kluczykiem),
- bramę (drugi klawisz unifonu).

Rozmowa zostaje rozłączona po odłożeniu słuchawki na widełki lub po naciśnięciu **C** na klawiaturze.

**UWAGA!** Maksymalny czas rozmowy inicjowanej z unifonu (lokalu) do kasety ograniczony jest do 30 sekund <sup>4</sup>.

## 4.4 Otwieranie bramy z unifonu (lokalu)

Możliwe jest otwarcie bramy za pomocą unifonu - funkcja obsługiwana wyłącznie przez dwuprzyciskowe unifony cyfrowe firmy Slican i jest realizowana za pomocą drugiego klawisza otwarcia.



## 4.5 Otwieranie drzwi z unifonu bez rozmowy

Możliwe jest otwarcie drzwi za pomocą unifonu w sytuacji, gdy nie jest prowadzona rozmowa. W tej sytuacji należy podnieść unifon i dwa razy szybko (do 1 sekundy) wcisnąć przycisk otwarcia drzwi lub bramy.

**UWAGA!** Funkcja jest aktywna, jeśli nie jest prowadzona żadna rozmowa.

## 4.6 Szyfrowe otwieranie zamka za pomocą kodu dostępu (PIN-u)

Procedura jest następująca:



1. Wybrać numer lokalu – na wyświetlaczu LED widoczne będą wybierane cyfry.
2. Zatwierdzić:
  - przyciskiem [  ] - dla otwarcia furtki (wejścia),
  - 2-krotnie naciskając [  ] - dla otwarcia bramy.
1. Wybrać numer kodu PIN – na wyświetlaczu pojawią się symbole zamiast cyfr, aby uniemożliwić ewentualne podejrzenie klucza.
2. Na wyświetlaczu pojawi się napis „**OPEn**”, sygnalizując otwarcie rygla.

## 4.7 Zmiana kodu dostępu (PIN-u) z klawiatury domofonu







Możliwa jest zmiana PIN-u do lokalu za pomocą klawiatury. Procedura jest następująca:

1. Wybrać numer lokalu – na wyświetlaczu LED widoczne będą wybierane cyfry.
2. Zatwierdzić, wciskając trzykrotnie [  ]. Wyświetlone zostaną mrugające kreski.

<sup>4</sup> Funkcja jest dostępna po 45 sekundach od załączenia zasilania domofonu.

3. Wybrać stary PIN i zatwierdzić go przyciskiem [  ].
4. Wybrać nowy PIN i zatwierdzić go przyciskiem [  ].
5. W celu sprawdzenia poprawności wybrać ponownie PIN i ponownie zatwierdzić go przyciskiem [  ]. Jeśli procedura została wykonana poprawnie, na wyświetlaczu będzie przemieszczać się przez pewien czas pojedyncza kreska.
6. Po zakończeniu edycji nowy PIN jest już aktywny.

**W skrócie:**

[nr lokalu][  ][  ][  ][stary PIN][  ][nowy PIN][  ][nowy PIN][  ]

**4.8 Usługa „Gabinet”**



Jeżeli lokal zostanie zdefiniowany jako gabinet to:

- jeśli słuchawka unifonu będzie podniesiona to wybranie numeru lokalu na klawiaturze kasety spowoduje otwarcie drzwi
- jeśli słuchawka unifonu będzie odłożona odwieszona (na widelkach) to wybranie numeru lokalu na klawiaturze powoduje dzwonicie unifonu.

**4.9 Pastylki RF-ID (Dallas)**

- Służą do otwierania drzwi bez kodu, poprzez dotknięcie powierzchni czytnika.
- Do każdego lokalu można dodać maksymalnie 9 pastylek.
- Pastylki administratora/serwisu służą wyłącznie do wchodzenia do trybu programowania bez podawania pinu.
- Pastylka nie może służyć jednocześnie do programowania i otwierania drzwi.

**4.9.1 Dodawanie pastylek do lokalu**

1. Wybrać numer lokalu, (np. 10)
2. 3x[  ]
3. Wprowadzić PIN wybranego lokalu np. 1234
4. 2x[  ]
5. Cyfrę 1(dodaj). Na wyświetlaczu pojawi się napis **Add0**.
6. Przyłożyć pastylkę do czytnika pastylek HAS3000T. Domofon potwierdzi dodanie pastylki sygnałem dźwiękowym oraz wyświetli się napis **Add1**.



W celu dodania kolejnych pastylek do danego lokalu powtarzać punkt 6.

7. Naciśnięcie klawisza **C** kończy procedurę dodawania pastylek.

**W skrócie:**







[nr lokalu][  ][  ][  ][PIN][  ][  ]1[pastylka][**C**]

**4.9.2 Usuwanie wszystkich pastylek przypisanych do lokalu.**

1. Wybrać numer lokalu, (np. 10)
2. 3x[  ]
3. Wprowadzić PIN wybranego lokalu np. 1234
4. 2x[  ]
5. Cyfrę 2 (usuń wszystkie). Na wyświetlaczu pojawi się napis **ClrA**.
6. 1x[  ]. Jako potwierdzenie pojawi się na wyświetlaczu napis **dEl**.

Pastylki usunięte a urządzenie przechodzi do stanu spoczynku.

**W skrócie:**

[nr lokalu][  ][  ][  ][PIN][  ][  ]2[  ]

**4.10 Czujnik otwarcia drzwi COD**

Służy do natychmiastowego wyłączenia elektrozaczepu po wykryciu otwarcia drzwi.

Normalny stan pracy to zwarcie (NZ) – w momencie zadziałania – rozwarcie. Zacisk może też być skonfigurowany jako wywołanie zdefiniowanego lokalu (Patrz tabela programowania: Poziom administratora).

#### 4.11 Przycisk otwarcia drzwi POD

Służy do natychmiastowego otwierania drzwi – za pomocą chwilowego zwarcia do masy, bez konieczności korzystania z unifonu. Zacisk może też być skonfigurowany jako wywołanie zdefiniowanego lokalu (Patrz tabela programowania: Poziom administratora).

## 5 Programowanie systemu

### 5.1 Wejście w tryb programowania administratora

Klawisz	Wyświetlacz LED
	- - - -
KOD - - - -	<b>P-</b>

Aby wejść do menu, należy wprowadzić standardowy **KOD** producenta: 1234. Po wprowadzeniu błędnego kodu bądź jego niewprowadzeniu po 5 sekundach nastąpi wyjście z trybu programowania.

**UWAGA!** Możliwe jest również wejście w tryb programowania administratora bez kodu, poprzez zwarcie przez czas 1 sekundy pinów **PROG** pokazanych na rysunku poniżej.

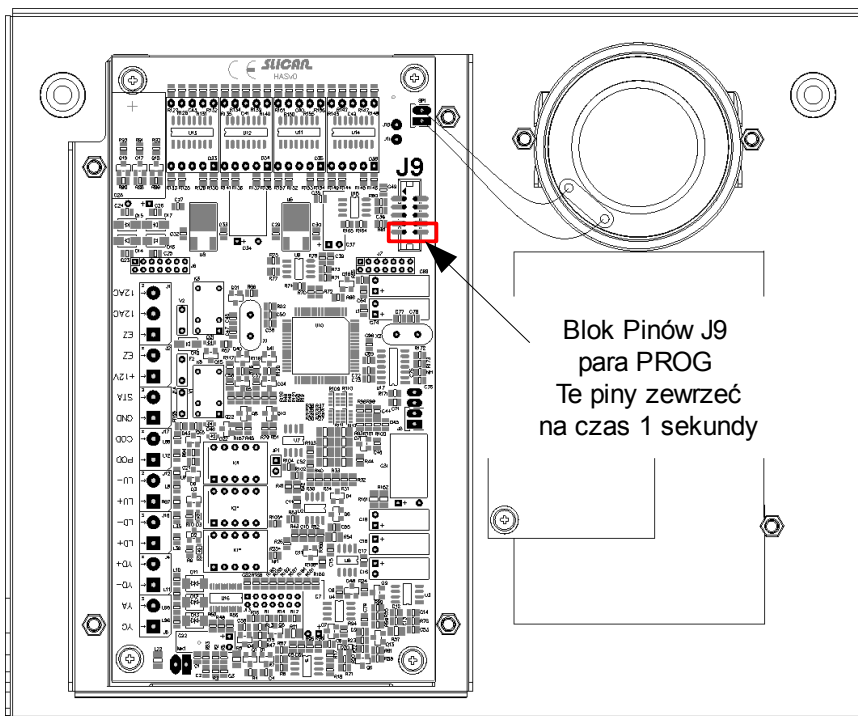

Ilustracja 5.1.: Wejście w tryb programowania z pominięciem kodu administratora

### 5.2 Programowanie opcji z poziomu administratora

**UWAGA!** Tryb programowania sygnalizowany jest na wyświetlaczu literą P i znakiem „-”. Aby natychmiast wyjść z trybu programowania, należy wybrać klawisz „C”.

Dalsze programowanie opiera się na wyborze poszczególnych opcji programowania systemu (**P1 ÷ P8**) i ich ustawień. Szczegóły opcji zamieszczone są w tabelach poniżej.

Aby zatwierdzić konkretną wartość opcji, należy nacisnąć klawisz , co spowoduje zapamiętanie wartości - na wyświetlaczu pojawi się nowa wartość, co potwierdza jej przyjęcie.

*Nawigacja po opcjach podczas programowania umożliwiają klawisze sterujące:*

1	2 ↑	3
← 4	5	6 →
7	8 ↓	9
	0	C





- klawisz Enter  - wejście do opcji bądź potwierdzenie wyboru,
- klawisz Cancel [C] - powrót do pozycji wejścia bez dokonania zmian.

#### UWAGA!

Jeżeli wpisujemy i zatwierdzimy wartość parametru spoza zakresu, wówczas wyświetli się [Er21](#) przez 1 sekundę, a następnie wartość, która była przed błędnym wprowadzeniem i wtedy należy dokonać ponownej edycji.

#### Przykład:

W celu zmiany numeru tabeli kodów PIN dla systemu należy wykonać następujące kroki:

1. W **trybie programowania** wybrać opcję **P2** [po pojawieniu się na wyświetlaczu |P-| należy przejść do tej opcji przy użyciu klawiszy wyboru ↑↓ lub wybierając z klawiatury  (zacznie migać |P-|), następnie 2 i zatwierdzając „kluczykiem”].
2. Przejść w menu klawiszem → (cyfra 6) – na wyświetlaczu pojawi się aktualna wartość pierwszej opcji, czyli numer aktualnej tabeli kodów PIN (standardowo **1234**).
3. Nacisnąć  - na wyświetlaczu zacznie migać ----.
4. Wybrać nowy numer tabeli (w naszym przykładzie 9999) i zatwierdzić wybór, naciskając .
5. Na wyświetlaczu pojawi się nowa wartość, co potwierdza jej przyjęcie.
6. Przejść w menu klawiszem → (cyfra 6) do opcji „P22” (|noE|), wejść do opcji, naciskając  - zacznie mrugać |no|, zmienić na |YES| (naciskając klawisz ↓) i zatwierdzić wykonanie numeracji lokali z uwzględnieniem nowej tabeli poprzez naciśnięcie .

W każdej chwili wybór klawisza „C” spowoduje wyjście z programowania danej opcji.

**Numerы unifonów** – to tzw. adresy (id unifonów) ustawiane za pomocą zwerek w unifonie, możliwe wartości od 1 do 255. Programując domofon, można przypisać do danego numeru unifonu (do danego „id”) dowolny numer lokalu lub pokoju.

### 5.2.1 Opis opcji programowania poziomu administratora

Opcja	Opis
<b>P1.1</b>	Ustawienie numeru katalogowego pierwszego lokalu. Wykorzystywane przy automatycznym generowaniu konfiguracji lokali - <a href="#">opcja P2.2</a> .
<b>P1.2</b>	Opcja pozwala określić numer fizyczny unifonu dla pierwszego lokalu. Wszystkie następne unifony będą miały zwiększany numer fizyczny (id) o 1.

<i>Opcja</i>	<i>Opis</i>
<b>P1.3</b>	Pozwala określić liczbę lokali (unifonów), dla których tworzona będzie konfiguracja po wykonaniu <a href="#">opcji P2.2</a> .
<b>P2.1</b>	Parametr „Numer tabeli kodów PIN” służy do określenia tabeli kodów PIN wykorzystywanej przy tworzeniu nowej konfiguracji przy użyciu <a href="#">opcji P2.2</a> . Aby nie programować indywidualnie kodu dostępu (PIN-u) dla każdego lokalu z osobna, można wybrać gotowy zestaw kodów, a następnie rozdać poszczególne PIN-y lokatorom/użytkownikom. Standardowa tabela kodów PIN jest dostępna w rozdziale <a href="#">6</a> , a jako załącznik do instrukcji (w jej środku) zamieszczono tabele alternatywne.
<b>P2.2</b>	Opcja „Wykonaj numerację lokali” powołuje lokatorów w tabeli lokatorów wg parametrów P1.1, P1.2, P1.3 i P2.1, a pozostałych z tej kasy usuwa.
<b>P2.3</b>	Opcja pozwala dodawać do konfiguracji lub z niej usuwać pojedynczego lokatora.
<b>P3.1</b>	Opcja umożliwia ustawienie (zmianę) indywidualnego PIN-u (kodu dostępu) dla danego unifonu/lokalu.
<b>P3.2</b>	Przejdźcie do edycji ustawień lokatora – dostępne opcje są przedstawione w rozdziale <a href="#">5.2.3 Ustawienia lokatorów</a> .
<b>P4</b>	Parametry pozwalające na regulację akustyki kasy: P4.1 – głośność, P4.2 – balans, P4.3 - czułość mikrofonu.
<b>P5.1</b>	Zmiana rodzaju (melodii) dzwonka na wszystkich unifonach.
<b>P5.2</b>	Ilość dzwonek wywołania na wszystkich unifonach.
<b>P5.3</b>	Maksymalny czas rozmowy
<b>P6.1</b>	<b>Zmiana kodu PIN</b> umożliwiającego wejście do menu trybu programowania. Ustawienie domyślne (fabryczne) – 1234
<b>P6.2</b>	Opcja umożliwia włączenie/wyłączenie połączeń inicjowanych z unifonu.
<b>P6.3</b>	Włączenie trybu serwisowego. Po włączeniu tego trybu należy wyjść klawiszem „C” aż do stanu spoczynkowego (oczekiwania) z włączonym wyświetlaniem informacji serwisowych - na wyświetlaczu pojawią się następujące znaki: „c 0”. Jeżeli mamy włączone wyświetlanie informacji serwisowych (pomiarowych), system oferuje monitorowanie następujących wartości: <b>Pomiar prądu magistrali</b> - na wyświetlaczu LED są pokazywane wartości w mA: <ol style="list-style-type: none"> <li>1. Poprawnie podłączona linia pobiera 0mA prądu – w stanie spoczynku na wyświetlaczu pojawi się  c 0 .</li> <li>2. Jeżeli występują nieprawidłowości na linii, pokaże się odmienny od „0” stan.</li> <li>3. W czasie trwania dzwonka i przerwy pomiędzy dzwonekami pomiar prądu zostaje zatrzymany.</li> <li>4. Po dzwonku w czasie oczekiwania poprawnie podłączony unifon powinien pobierać 4-10mA.</li> <li>5. Podczas rozmowy prąd powinien zawierać się w przedziale 45-100mA.</li> <li>6. Jeżeli podniesiemy słuchawkę dowolnego unifonu (i w tym czasie nie są wybierane cyfry na klawiaturze dotykowej), prąd linii w stanie spoczynku również powinien wynosić 0mA. Jeżeli wykazuje wartość &gt;0 (po podniesieniu), oznacza to odwrotne podłączenie unifonu.</li> <li>7. Po 5-ciu minutach system automatycznie wyjdzie z trybu serwisowego.</li> </ol>
<b>P7.1</b>	„Miękki” reset - usuwa z bazy danych numery katalogowe wszystkich lokali.
<b>P7.2</b>	Twardy reset - przywraca wszystkie ustawienia fabryczne (domyślne).
<b>P8.1</b>	COD - Określa funkcję zacisku Czujnika Otwarcia Drzwi.
<b>P8.2</b>	POD - Określa funkcję zacisku Przycisku Otwarcia Drzwi
<b>P8.3</b>	Testy przekaźników elektrozaczepek EZ i wyjścia sterującego otwarcia bramy STA.
<b>P9.1</b>	Dodaje pastylkę administratora/serwis.
<b>P9.2</b>	Usuwa wszystkie pastylki administratora/serwisu.
<b>P9.3</b>	Wyświetla ilość wszystkich zalogowanych w systemie pastylek za wyjątkiem pastylek administratora/serwisu.

## 5.2.2 Programowania systemu: Poziom Administratora

	Px.1	Px.2	Px.3
<b>P1</b>	[0001] <sup>5</sup> <sup>6</sup> = Numer katalogowy pierwszego lokalu * <sup>7</sup> <Enter> {----} <X><X><X><X> [0001]..[9998]	[001] = Numer fizyczny (id) pierwszego lokalu * <Enter> {---} <X><X><X> [001]..[254]	[255] = Liczba lokali * <Enter> {---} <X><X><X> [001]..[255]
<b>P2</b>	[1234] = Numer tabeli kodów PIN  * <Enter> {----} - wprowadź nr tabeli kodów <X><X><X><X> [0001]..[9999] - zakres numerów	noE = Wykonaj numerację lokali  * <Enter> {no} – anuluj * <down> {YES} – wykonaj zgodnie z parametrami P1.x i P2.1	LoE = Dodaj / usuń pojedynczego lokatora  * <Enter> {Add} - dodaj lokatora: <Enter> {----} - wprowadź nr katalogowy <Enter> {F---} - podaj numer fizyczny (id) nowego lokatora  * <down> {dEL} - usuń lokatora: <Enter> {----} - wprowadź nr katalogowy
<b>P3</b>	Pin = Zmień kod PIN dla lokalu  * <Enter> {L---} - wprowadź nr katalogowy lokalu, dla którego chcesz zmienić PIN <Enter> {----} - podaj nowy PIN	[LEd] = Edycja ustawień lokatora  * <Enter> {----} - wprowadź nr katalogowy lokalu do edycji [LEd] = Edycja ustawień lokatora	
<b>P4</b>	[4] = Głośność głośnika kasyety  * <Enter> {4} <up><down> [1]..[10]	[13] = Balans kasyety - zrównoważenie dopasowania linii.  Jeśli podczas uruchomienia występuje pogorszenie się akustyki, sprzężenia itp., można poprawić tą sytuację przy użyciu tej opcji.  * <Enter> {13} <up><down> [1]..[30]	[5] = Czulość mikrofonu kasyety  * <Enter> {5} <up><down> [1]..[10]
<b>P5</b>	[1] = Rodzaj dzwonka unifonów * <Enter> {1} <down> {2} <down> {3} <down> {4}	[3] = Ilość dzwonek  * <Enter> {3} <up><down> [2]..[8]	[60] = Maksymalny czas połączenia  * <Enter> {---} - wprowadź nową wartość [30]..[180] – dopuszczalne wartości
<b>P6</b>	[1234] = Kod dostępu do menu programowania (kod administratora)  * <Enter> {----} - wprowadź nowy kod [0000]..[9999] – dopuszczalne wartości	[on] = Połączenia z unifonu do kasyety  * <Enter> {on} – włączone <down> {oFF} – wyłączony (nie ma możliwości zestawiania połączeń z unifonu do kasyety)	[oFF] = Tryb serwisowy  * <Enter> {oFF} – wyłączony <down> {on} – włączony Kaseta w trybie serwisowym wyświetla pobór prądu dla linii unifonów LU.
<b>P7</b>	LrE = Usuń wszystkie lokale – powoduje usunięcie wszystkich numerów katalogowych z bazy danych systemu * <Enter> {no} – anuluj <down> {YES} – usuń	HrE = Twardy reset  * <Enter> {no} – anuluj <down> {YES} – wykonaj	
<b>P8</b>	[0000] = Czujnik otwarcia drzwi (NZ) * <Enter> {----} - numer numer lokalu dla [0001]..[9999] – zwarcie COD wywołuje zaprogramowany numer lokalu.	[0000] = Przycisk Otwarcia Drzwi (NO) * <Enter> {----} - numer numer lokalu dla [0001]..[9999] – zwarcie POD wywołuje zaprogramowany numer lokalu.	[oFF] = Test przekaźników  * <Enter> {oFF} – wyłączony 1 - wyzwolenie EZ 2 - wyzwolenie STA 3 - wyzwolenie razem EZ i STA .

<sup>5</sup> W nawiasach [ ] zostały podane wartości domyślne (fabryczne).

<sup>6</sup> Po zmianie parametru należy wykonać funkcję [P2.2](#).

<sup>7</sup> \* = nacisnąć 

	Px.1	Px.2	Px.3
<b>P9</b>	[AddX] gdzie X to ilość zalogowanych pastylek administratora/serwisu * <Przyłożyć pastylkę, potwierdzenie dodania pastylki dźwiękiem>	[ClrA] = Usuń wszystkie pastylki administratora/serwisu. * <Enter>{no} <down>{YES} Tak * {dEl}- wykonaj	[XXXX] – wyświetla ilość pastylek w systemie (bez pastylek administratora/serwisu).

### 5.2.3 Ustawienia lokatorów

Poniższa tabela przedstawia opcje dostępne dla administratora po wejściu w tryb edycji ustawień (opcja P3.2) i wybraniu numeru odpowiedniego lokalu.

#### *Opis ustawień menu lokatorów*

Opcja	Opis
<b>L1.1</b>	Opcja umożliwia zmianę numeru fizycznego przypisanego do ustawień (numer unifonu ustawiony na zworkach).
<b>L1.2</b>	Opcja umożliwia zmianę numeru katalogowego przypisanego do danego unifonu.
<b>L2.1</b>	Włączenie/wyłączenie lokatora.
<b>L2.2</b>	Włączenie/wyłączenie usługi „Gabinet”
<b>L11.1</b>	Zmiana kodu PIN.
<b>L11.2</b>	Włączenie/wyłączenie powiadomienia o wejściu krótkim sygnałem na unifonie.
<b>L11.3</b>	Włącza/wyłącza kod PIN. Przy wyłączonym kodzie PIN abonent nie ma prawa wejścia, posługując się kodem PIN, ani zmieniać swoich ustawień.
<b>L12.1</b>	Dodaje pastylkę do wybranego lokalu.
<b>L12.2</b>	Usuwa wszystkie pastylki związane z określonym lokalem.
<b>L12.3</b>	Pokazuje ilość wszystkich pastylek pozwiązanych z danym lokalem.

#### *Diagram dostępnych dla serwisu ustawień lokatorów*

	Lxx.1	Lxx.2	Lxx.3
<b>L1</b>	[F001] = Numer fizyczny (id) unifonu * <Enter>{F---} * <X><X><X>[F002]	[0001.] = Numer katalogowy * <Enter>{----} - zmiana numeru	
<b>L2</b>	[on] = Włącz/wyłącz lokatora * <Enter>{on} -włączony * <down>{oFF} -wyłączony	[off] = Włącz/wyłącz usługę „Gabinet” * <Enter>{oFF} -wyłączony * <down>{on} -włączony	
<b>L11</b>	[1234] = PIN kod * <Enter>{----} * <X><X><X><X>[1234]	[on] = Powiadom o wejściu * <Enter>{on} - włączone * <down>{oFF} - wyłączony	[on] = PIN aktywny * <Enter>{on} - PIN aktywny * <down>{oFF} - PIN wyłączony
<b>L12</b>	[AddX] gdzie X to ilość zalogowanych pastylek * <Przyłożyć pastylkę, potwierdzenie dodania pastylki dźwiękiem>	[ClrA] = Usuń wszystkie pastylki dla lokalu. * <Enter>{no} <down>{YES} Tak * {dEl}- wykonaj	[000X] – wyświetla ilość przypisanych pastylek dla lokalu.

## 5.2.4 Wykaz komunikatów informujących o błędach

### *Błędy sprzętowe systemu HAS-3000*

<i>Błąd</i>	<i>Znaczenie</i>
Er 1	Oznacza zwarcie magistrali unifonów (linii LU), pomiar prądu zwarcia następuje co 15 sekund. Po naprawie linii należy odczekać 15 sek., aby system przełączył się w tryb normalnej pracy. Podczas występowania błędu Er 1 można otwierać drzwi, używając PIN-u (kodu dostępu).
Er 2	Błąd pamięci (wymagana wymiana elektroniki).
Er 3	Tylko <a href="#">w trybie serwisowym</a> - jeśli po wybraniu unifonu zanotowano niewłaściwy pobór prądu. <b>Możliwe przyczyny:</b> <ol style="list-style-type: none"> <li>1. ustawienie kilku dekoderów w unifonach na tą samą wartość,</li> <li>2. nieprawidłowe podłączenie unifonów - odwrotnie linie LU+, LU-,</li> <li>3. inne nieprawidłowości na linii (np. izolacja o zbyt małej rezystancji).</li> </ol>
Er 7	Został naciśnięty przycisk "drzwi" lub "brama" na unifonie w celu zestawienia połączenia do kasety, jednakże urządzenie nie ma wpisanych użytkowników i połączenie nie zostało zestawione.
Er 8	Błąd klawiatury – klawiatura uszkodzona lub źle podłączona.
Er 9	Uszkodzenie procesora lub jego napięcie zasilające jest nieprawidłowe (poza zakresem 4.8÷5.2V). Wystąpienie błędu powoduje zatrzymanie dalszej pracy systemu – konieczna wymiana płytki elektroniki.
Er10	Błąd wielkości sektora pamięci (wymagana wymiana elektroniki).

### *Błędy, które mogą wystąpić w menu programowania*

<i>Błąd</i>	<i>Znaczenie</i>
Er 21	Nieprawidłowa wartość wprowadzonego parametru.
Er 23	Parametr ma wartość kolidującą z już wpisanymi parametrami.
Er 24	Nie można edytować abonenta nie należącego do tego urządzenia.
Er 25	Konflikt numerów katalogowych - próba dodania lokalu o już istniejącym na kasecie numerze katalogowym.
Er 26	Konflikt numerów fizycznych - próba dodania lokalu o już istniejącym na kasecie numerze fizycznym (id unifonu).
Er 27	Pojemność systemu została przekroczona.
Er 28	Urządzenie nie posiada wpisanych użytkowników.
Er 29	Nie znaleziono podanego abonenta.
Er 32	Próba zalogowania pastylki lokatora jako pastylki administratora/serwisu
Er 38	Próba zalogowania pastylki administratora/serwisu jako pastylki lokatora

## 5.3 Twardy reset systemu

W przypadku gdy zaistnieje potrzeba przywrócenia wszystkich ustawień systemu, w tym PIN-ów (kodów dostępu) do standardowych, fabrycznych wartości, należy wykonać twardy reset systemu.

Aby wykonać twardy reset należy:

1. Wejść do menu programowania (patrz rozdział [5.1](#)).
2. Wykonać [opcję P7.2](#).

Po chwili system jest gotowy do pracy, co jest sygnalizowane stanem spoczynkowym – na wyświetlaczu | .| (po wcześniejszym wyświetleniu wersji oprogramowania).

## 6 Standardowa tabela kodów PIN

Tabela kodów nr 1234

Nr	PIN	Nr	PIN	Nr	PIN	Nr	PIN	Nr	PIN	Nr	PIN	Nr	PIN	Nr	PIN
1	6733	33	8933	65	2753	97	2995	129	2119	161	4179	193	8155	225	0915
2	1642	34	3864	66	1280	98	5286	130	9262	162	5440	194	7828	226	7026
3	2137	35	8333	67	8139	99	8559	131	2997	163	4599	195	2757	227	4755
4	3222	36	3844	68	5800	100	9862	132	1228	164	7402	196	5284	228	1464
5	4377	37	6331	69	8595	101	8997	133	6171	165	4799	197	2577	229	2151
6	3428	38	3640	70	3802	102	5824	134	9684	166	9422	198	5246	230	5248
7	2373	39	4317	71	0355	103	6571	135	2911	167	0993	199	8575	231	6517
8	7282	40	3402	72	9020	104	9644	136	7244	168	9022	200	7860	232	5684
9	2737	41	4375	73	0951	105	2917	137	8715	169	2933	201	4753	233	4577
10	7222	42	1426	74	5006	106	7240	138	1844	170	9228	202	7402	234	1448
11	8771	43	0159	75	2511	107	4771	139	4159	171	2939	203	6739	235	8173
12	3826	44	7064	76	5264	108	1402	140	1448	172	3284	204	5628	236	7888
13	2311	45	2797	77	0515	109	4113	141	4193	173	2395	205	0595	237	4733
14	7264	46	5248	78	1046	110	7428	142	5486	174	3246	206	3084	238	7480
15	2717	47	6577	79	6151	111	0737	143	4539	175	8353	207	2355	239	8735
16	1240	48	9680	80	1662	112	1080	144	9466	176	9866	208	9242	240	3806
17	6175	49	4977	81	4119	113	2179	145	8991	177	4931	209	8955	241	8359
18	1608	50	7408	82	5424	114	3208	146	3868	178	5468	210	5828	242	3862
19	4159	51	8775	83	6591	115	8391	147	6317	179	6519	211	4555	243	0391
20	7488	52	7880	84	1646	116	7888	148	9684	180	3686	212	5484	244	5020
21	0793	53	0755	85	2111	117	0713	149	6971	181	6397	213	2557	245	6517
22	5082	54	7000	86	9264	118	9084	150	1644	182	1662	214	5244	246	9604
23	8535	55	8757	87	4919	119	8931	151	8119	183	8179	215	8573	247	2973
24	9826	56	5800	88	1444	120	1842	152	7848	184	9824	216	5848	248	1242
25	8957	57	0575	89	6199	121	8117	153	4799	185	6995	217	4537	249	0137
26	3860	58	5002	90	1644	122	3826	154	1482	186	7640	218	7484	250	7020
27	2379	59	0557	91	4199	123	4371	155	4191	187	2751	219	4779	251	4779
28	5208	60	7022	92	9442	124	1462	156	9424	188	9208	220	3440	252	3400
29	6593	61	0771	93	4995	125	2119	157	8915	189	4917	221	8397	253	2393
30	7688	62	5028	94	9428	126	7222	158	9844	190	5482	222	7804	254	7204
31	0733	63	2515	95	4959	127	6791	159	2957	191	0575	223	4771	255	0731
32	9086	64	7288	96	9488	128	1626	160	1244	192	1022	224	9442		

gdzie:

Nr - numer id unifonu,

PIN – przypisany mu 4-cyfrowy klucz otwierający zamek.

## **7 Wymogi bezpieczeństwa w użytkowaniu domofonu cyfrowego HAS-3000**

Dokładne przestrzeganie zasad bezpieczeństwa i prawidłowego użytkowania jest bezwzględnie wymagane dla zapewnienia prawidłowego działania urządzenia.

Poniżej przedstawione zasady są podstawą przy uwzględnianiu wszelkich reklamacji i uwag ze strony użytkowników przez producenta. Zasady te dotyczą instalacji, umiejscowienia i wymagań, co do sieci elektrycznej i teleinformatycznej.

### **7.1 Instalacja**

Wszystkie czynności instalacyjne powinny być wykonywane z zachowaniem zasad montażu i przepisów BHP.

### **7.2 Środowisko pracy**

- Urządzenie nie powinno być montowane w pomieszczeniach zamkniętych o dużej wilgotności ze względu na trwałość i jakość pracy podzespołów elektronicznych. Kasetę systemu jest odporna na czynniki atmosferyczne, jednak w przypadku montażu na zewnątrz budynku zalecana jest instalacja w osłoniętym miejscu, tak aby uniknąć, np. strug deszczu bezpośrednio padających na urządzenie czy wiatru, który może utrudniać rozmowę przez domofon.
- Ze względu na ryzyko zalania wodą nie powinno być umieszczane w pobliżu zbiorników z wodą lub źródeł jej strumieni (np. baseny, kran).  
• Kasetę nie może być umieszczana w pomieszczeniach o silnym zapyleniu ani w pomieszczeniach o dużym natężeniu pola elektromagnetycznego.

Ze względu na możliwość nieprawidłowego funkcjonowania, zakłócenia lub odbarwienie obudowy nie zaleca się instalowania systemu w następujących miejscach:

- w miejscach o bezpośrednim działaniu promieni słonecznych;
- w miejscach, gdzie wibracje lub uderzenia są szczególnie częste lub silne;
- w pobliżu anten radiowych (szczególnie w zakresie fal krótkich).

### **7.3 Wymagania elektryczne:**

- Urządzenie powinno mieć prawidłowe uziemienie ochronne.
- Wszystkie urządzenia dołączane do kasety powinny mieć świadectwa zgodności z normami obowiązującymi w Unii Europejskiej.

## 8 Podsumowanie

Dziękujemy Państwu za zakup naszych produktów. Firma Slican dołoży wszelkich starań, aby produkt spełniał Państwa oczekiwania, więc prosimy o podzielenie się z nami swoimi uwagami lub pomysłami.

Jeśli niniejsza instrukcja nie spełnia Państwa oczekiwań, prosimy o informacje, jakie punkty należy dodać lub które wątki rozwinąć.

Życzymy miłego i bezproblemowego użytkowania.

## 9 Prawidłowe usuwanie produktu

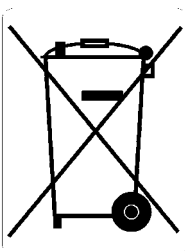

### Prawidłowe usuwanie produktu (zużyty sprzęt elektryczny i elektroniczny)

Oznaczenie umieszczane na produkcie lub w odnoszących się do niego tekstach wskazuje, że produkt po upływie okresu używania nie należy usuwać z innymi odpadami pochodzącymi z gospodarstw domowych, firm i instytucji. Aby uniknąć szkodliwego wpływu na środowisko naturalne i zdrowie ludzi wskutek niekontrolowanego usuwania odpadów, prosimy o oddzielenie produktu od innego typu odpadów oraz odpowiedzialny recykling w celu promowania ponownego użycia zasobów materialnych jako stałej praktyki. W celu uzyskania informacji na temat miejsca i sposobu bezpiecznego dla środowiska recyklingu tego produktu użytkownicy gospodarstwa domowego powinni skontaktować się z punktem sprzedaży detalicznej, w którym dokonali zakupu produktu lub z organem władz lokalnych. Użytkownicy w firmach powinni skontaktować się ze swoim dostawcą i sprawdzić warunki umowy. Produktu nie należy usuwać razem z innymi odpadami komunalnymi.